

MADE IN GERMANY

SCHLEGEL®

ELEKTROKONTAKT

Fascination de l'électrotechnique



mYnitron®

très compact série d'appareils de commande

8-9-0

tactile
robuste
élégant



Dimensions face avant: $\varnothing 23,5$ mm
Découpe de montage: $\varnothing 16,2$ mm
Hauteur collerette: 4 mm



 Configurateur produits



mYnitron® - avec clic, robuste, élégant

Par sa taille très compacte la nouvelle gamme mYnitron est idéal pour des applications avec peu d'espace. A côté de l'ingénierie systèmes et la mécanique, l'utilisation est prévue aussi pour des modules de commandes mobiles ou des petits appareils. Les boutons-poussoirs de la série mYnitron convainquent non seulement par leur structure plate mais aussi par le sentiment d'actionner plaisant et le design attrayant. En plus de la course d'actionnement très courte, une grande importance a été attaché à la réalisation du clic par un point de commutation clairement perceptible.

La gamme mYnitron offre une véritable innovation par le bouton d'arrêt d'urgence actif/inactif conformément à la norme actuelle EN ISO 13850:2015. La norme permet de caractériser l'état d'un arrêt d'urgence par une illumination correspondante. Le champignon du bouton d'arrêt d'urgence mYnitron actif/inactif est allumé rouge uniquement en état fonctionnel, sinon il est incolore et il ne peut plus être identifié comme arrêt d'urgence. Par cela, l'identification des parties de l'installation inactives ou des modules de commandes est plus simple et donc la sécurité à l'égard d'une actionnement faussement est augmentée considérablement.

- pas des problèmes de l'espace - profondeur de montage seulement 18,0 mm
- découpe de montage Ø 16,2 mm
- point d'actionnement bien perceptible
- degré de protection IP65 et IP67
- bouton d'arrêt d'urgence actif/inactif illuminé et avec fonction sécurisée conformément à la norme IEC 60 947-5-5



01	Têtes de boutons-poussoirs	page 10
02	Têtes de bouton d'arrêts d'urgence	page 13
03	Têtes de bouton d'arrêt d'urgence actives/inactives	page 12

Couleur corps



A propos de nous

Appareils de commande
→ faites de commande

Traversées de cloison

Systèmes interface
bus de terrain

RFID

Boîtiers

Interrupteurs à pédale/
fin de course

Blocs de jonction

Index

Dimensions profondeur utile

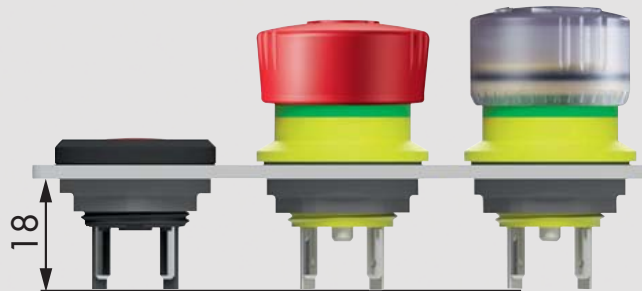

Dimensions découpe de montage

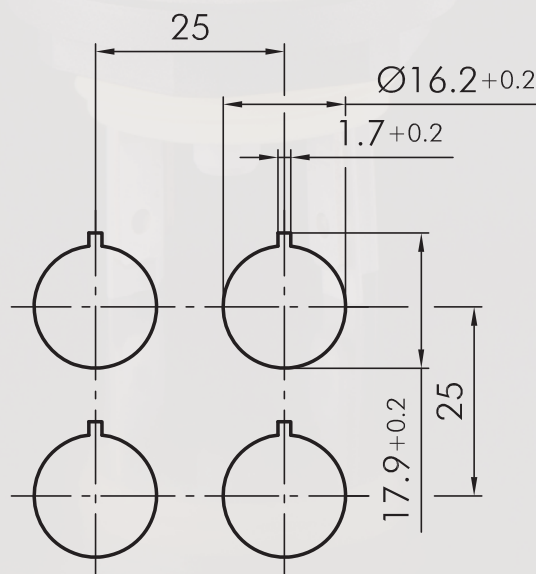

Données Générales

Référence:	Y(M)T(L)(G)(x)(_yyyy)(zzzzzz_zz)
Description:	Bouton-poussoir à course courte mYnitron
Approbations:	CE, cURus
Type de contacts:	1NO
Degré de protection:	IP65 / IP67
Course d'actionnement:	1,0 mm
Type de connexion:	languettes 2,8 mm x 0,8 mm
Matériau des contacts:	disque à déclit: acier inox 1.4310 doré contact opposé: CuZn37, doré
Température de stockage:	-40°C ... 80°C
Température d'emploi:	-25°C ... 70°C
Durée de vie mécanique:	500000 cycles de manoeuvres
Durée de vie électrique (charge nominale):	500000 cycles de manoeuvres à charge nominale
Résistance de contact NO:	< 100 mOhm
Courant min.:	10 uA
Tension min.:	20 mV
Temps de rebondissement NO:	< 5ms

Caractéristiques électriques selon la norme IEC/EN 60947-5-1 (VDE 0660 sect. 200)

	courant alternatif	courant continu
Catégorie d'emploi:	AC12	DC12
Tension assignée d'isolement Ui:	42 V	42 V
Tension assignée d'emploi Ue:	35 V	35 V
Courant assigné d'emploi Ie:	100 mA	100 mA
Puissance de coupure:	1 W (charge résistive)	1 W (charge résistive)
Courant permanent thermique:	100mA	100mA

Caractéristiques techniques du lampe

Douille de lampe:	aucune, LED intégrée
Tension de lampe max.:	10...32V
Puissance de lampe max.:	20 mA (18...22 mA)
Définition:	+ ...anode, - ...cathode

Informations complémentaires

Découpe de montage:	16,2 mm
Couple de serrage (écrou de fixation):	max. 0,7 Nm
Valeurs d'entraxe:	25mm x 25mm
Position de montage:	au choix
Normes:	IEC/EN 60947-5-1
Catégorie de surtension:	II
Degré de pollution:	2

Caractéristiques électriques B10:	600.000
-----------------------------------	---------

Remarque

Les différentes versions:
Y(M)T(L)(G)(x)(_yyyy)(zzzzzz_zz)

(M)	... bague laquée en titane
(L)	... éclairage possible par LED
(G)	... cabochon non-transparent
(x)	... couleurs cabochon x = {R...rouge, Y...jaune, B...bleu, G...vert, W...blanc, S...noir}
(_yyyy)	... inscription standard
(zzzzzz_zz)	...inscription adaptée au client

- Utiliser des cosses Faston partiellement isolées !
type recommandé: Schlegel réf. "FHTI2,8x0,5_01"
0,5-1,5mm² (AWG 20-16)
-30°C - 75°C

- Torque pour écrou de fixation à respecter (0.7 Nm)!

Données d'après UL 60947-5-1

Catégorie d'emploi:	max. 30 Vac ou 42.4 V pointe, 100 mA, Class 2
Éclairage:	10-32V DC 20 mA

Remarque

Pour classe 2, source d'alimentation on tension limité / courant limité uniquement

- A propos de nous
- Appareils de commande
- ↑ faites de commande
- Traversées de cloison
- Systèmes interface bus de terrain
- RTD
- Boîtiers
- Interrupteurs à pédale/fin de course
- Blocs de jonction
- Index

Données Générales

Référence:	YV(O)(OO)(H)(OOI)(LOO)(LO)(_AU)(_R0)(_674)
Description:	Bouton d'arrêt d'urgence, fonction sécurisée
Approbations:	CE, TÜV_Süd, UR
Type de contacts:	2NF / 2NF+1NO / 1NF
Degré de protection:	IP65 / IP67 / IP69K
Type de connexion:	languettes 2,8 mm x 0,5 mm / cosse à souder
Matériau des contacts:	AgNi / AgNi, dorage 5µm
Température de stockage:	-40°C ... 80°C
Température d'emploi:	-25°C ... 70°C
Durée de vie mécanique:	30000
Durée de vie électrique (charge nominale):	30000 à charge nominale
Résistance de contact NO:	< 20 mOhm / < 50 mOhm (Au)
Résistance de contact NF:	< 20 mOhm / < 50 mOhm (Au)
Temps de rebondissement NO:	< 10 ms
Temps de rebondissement NF:	< 10ms
Contact NF à manoeuvre positive d'ouverture::	selon EN60947-5-1, supplément K

Caractéristiques électriques selon la norme IEC/EN 60947-5-1 (VDE 0660 sect. 200)

	courant alternatif	courant continu
Catégorie d'emploi:	AC15	DC13
Tension assignée d'isolement Ui:	250 V	250V
Tension assignée d'emploi Ue:	35 V	35 V
Courant assigné d'emploi Ie:	5A	2 A
Puissance de coupure:	10Ie	1,1Ie
Courant permanent thermique:	5A	

Caractéristiques techniques du lampe

Douille de lampe:	aucune, LED intégrée
Tension de lampe max.:	30 V AC/DC
Puissance de lampe max.:	8mA/4.5mA (à 24 V DC/AC)
Définition:	X1...anode, X2...cathode

Informations complémentaires

Découpe de montage:	16,2 mm
Couple de serrage (écrou de fixation):	0,8 ... 1,5 Nm
Déverrouillage:	par rotation à droite/ gauche
Position de montage:	au choix
Normes:	EN 60947-5-1, EN 60947-5-5, EN ISO 13850
Groupe de matières:	I
Catégorie de surtension:	II
Degré de pollution:	2

Caractéristiques électriques - contacts dorés 5µm, ajouter **AU** à la référence

Tension d'emploi:	20 mV...35 V AC/DC
Courant d'emploi AC/DC:	1mA ... 100mA
Ld:	20% (contact à ouverture)
B10d:	250.000

Remarque

- avec visualisation d'état
- NF=contact à ouverture, NO= contact à fermeture, L=lampe
- H=version avec cosse à souder pour brasage manuel (YVOH..., YVOOH...)
- _674 ...avec écrou d'aluminium pour épaisseur panneau: 1,5...3,0 mm
couple écrou de montage: 1,2 Nm
- _R0 ...résistance de série 0-Ohm, avec diode (connectée en série)
tension de blocage/LED: max. 75 V (diode incl.)
If LED, max: 25 mA
Uf LED, typique: 3,2 V (20mA)

- Utiliser des cosses Faston partiellement isolées (pour les version avec raccord cosse Faston)
Type recommandé: Schlegel,
réf. "FHT12,8x0,5_01"
0,5-1,5mm² (AWG 20-16)
-30°C - 75°C

Remarque sur la version "_R0" (résistance de série 0-Ohm):

La LED ne doit pas être actionnée sans résistance.

Ne placez pas les raccords X1-X2 directement sur la tension. Faites attention aux données LED!

Données Générales

Référence:	YVD(O)(OO)[_AU]_R0
Description:	Bouton d'arrêt d'urgence, actif/inactif (sans unité de diagnostic), LED sans résistance de série
Approbations:	CE, TÜV_Süd
Type de contacts:	1NF / 2NF
Degré de protection:	IP65 / IP67
Type de connexion:	languettes 2,8 mm x 0,8 mm
Matériau des contacts:	AgNi / AgNi, dorage 5µm
Température de stockage:	-40°C ... 80°C
Température d'emploi:	-25°C ... 55°C
Durée de vie mécanique:	30000
Durée de vie électrique (charge nominale):	30000 à charge nominale
Résistance de contact NF:	< 20 mOhm / < 50 mOhm (Au)
Temps de rebondissement NF:	< 10ms
Contact NF à manoeuvre positive d'ouverture::	selon EN60947-5-1, supplément K

Caractéristiques électriques selon la norme IEC/EN 60947-5-1 (VDE 0660 sect. 200)

	courant alternatif	courant continu
Catégorie d'emploi:	AC15	DC13
Tension assignée d'isolement Ui:	250 V	250V
Tension assignée d'emploi Ue:	35 V	35 V
Courant assigné d'emploi Ie:	5A	2 A
Puissance de coupure:	10Ie	1,1Ie
Courant permanent thermique:	5A	

Caractéristiques techniques du lampe

Douille de lampe:	aucune, LED 3 mm intégrée, sans résistance de série, avec diode connectée en série
Définition:	X1...anode, X2...cathode

Informations complémentaires

Découpe de montage:	16,2 mm
Couple de serrage (écrou de fixation):	0,8 ... 1,5 Nm
Déverrouillage:	par rotation à droite/ gauche
Position de montage:	au choix
Normes:	ISO 13850:2015(E), EN ISO 13850:2015(D), DIN EN ISO 13850:2016-05
Groupe de matières:	I
Catégorie de surtension:	II
Degré de pollution:	2

Caractéristiques électriques - contacts dorés 5µm, ajouter _AU à la référence

Tension d'emploi:	20 mV...35 V AC/DC
Courant d'emploi AC/DC:	1mA ... 100mA
Ld:	20% (contact à ouverture)
B10d:	250.000

Remarque

- Type recommandé: Schlegel, réf.	"FHTI2,8x0,5_01" 0,5-1,5mm ² (AWG 20-16) -30°C - 75°C
-----------------------------------	--

Caractéristiques LED:

La LED ne doit pas être actionnée sans résistance.

Ne placez pas les raccords X1-X2 directement sur la tension. Observer les données LED!

Résistance de série LED:	0-ohm
Données typ. à IF=20mA, Tu=25°C:	(ampérage recommandé)

Consignes de sécurité:

- L'arrêt d'urgence ne doit être utilisé que dans des conditions lumineuses où une reconnaissance claire et évidente du champignon illuminé (actif) est assurée;
p.ex. dans les intérieurs ou les endroits couverts sans lumière directe du soleil (environnement industriel normal)
- Avant d'utiliser l'arrêt d'urgence, une évaluation de la sécurité de l'ensemble du système est nécessaire.
- En fonction de l'évaluation du risque du concepteur, l'éclairage de l'arrêt d'urgence doit être surveillé au moyen d'une "unité diagnostique" et en cas d'erreur on doit réagir selon l'évaluation du risque.
- L'éclairage de l'arrêt d'urgence doit être régulièrement vérifié en ce qui concerne sa reconnaissance claire. L'arrêt d'urgence doit être échangé si la reconnaissance claire n'est plus garantie.
- Veuillez respecter le mode d'emploi

Têtes de boutons-poussoirs

Illustration

Dimensions

Description

Références

IP65
IP67

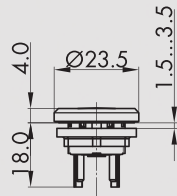

Bouton-poussoir, noir, cabochon transparent

raccordement languettes 2,8 mm x 0,8 mm

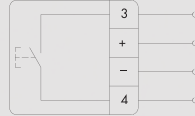

face avant	noir		
cabochon	blanc		YTW
cabochon	rouge		YTR
cabochon	vert		YTG
cabochon	bleu		YTB
cabochon	jaune		YTY

IP65
IP67

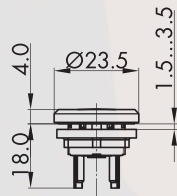

Bouton-poussoir, argenté, cabochon transparent

raccordement languettes 2,8 mm x 0,8 mm

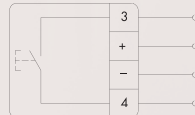

face avant	argenté		
cabochon	blanc		YMTW
cabochon	rouge		YMTR
cabochon	vert		YMTG
cabochon	bleu		YMTB
cabochon	jaune		YMTY

IP65
IP67

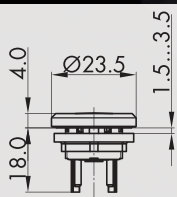

Bouton-poussoir avec inscription, noir

voir les étiquettes avec symboles standards à partir de la page 404 du catalogue principale (indiquez le no. d'identification), inscription spéciale sur demande

raccordement languettes 2,8 mm x 0,8 mm

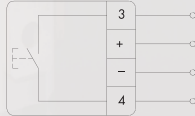

face avant	noir		
cabochon	blanc		YTW_...

IP65
IP67

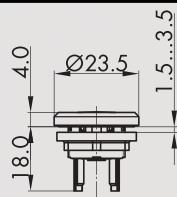

Bouton-poussoir avec inscription, argenté

voir les étiquettes avec symboles standards à partir de la page 404 du catalogue principale (indiquez le no. d'identification), inscription spéciale sur demande

raccordement languettes 2,8 mm x 0,8 mm

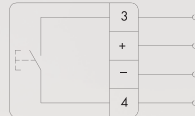

face avant	argenté		
cabochon	blanc		YMTW_...

Têtes de boutons-poussoirs

Illustration

Dimensions

Description

Références

IP65
IP67

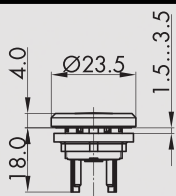

Bouton-poussoir lumineux, noir

LED blanche inclus

raccordement

languettes 2,8 mm x 0,8 mm

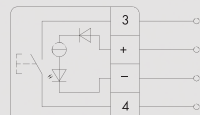

face avant	noir		
cabochon	blanc		YTLW
cabochon	rouge		YTLR
cabochon	vert		YTLG
cabochon	bleu		YTLB
cabochon	jaune		YTLY

IP65
IP67

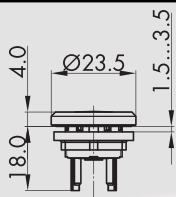

Bouton-poussoir lumineux, argenté

LED blanche inclus

raccordement

languettes 2,8 mm x 0,8 mm

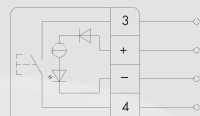

face avant	argenté		
cabochon	blanc		YMTLW
cabochon	rouge		YMTLR
cabochon	vert		YMTLG
cabochon	bleu		YMTLB
cabochon	jaune		YMTLY

IP65
IP67

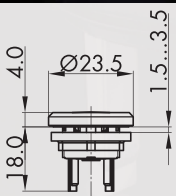

Bouton-poussoir lumineux avec inscription, noir

voir les étiquettes avec symboles standards à partir de la page 404 du catalogue principale (indiquez le no. d'identification), inscription spéciale sur demande
LED blanche inclus

raccordement

languettes 2,8 mm x 0,8 mm

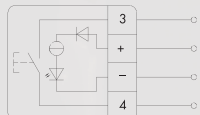

face avant	noir		
cabochon	blanc		YTLW_...
cabochon	rouge		YTLR_...
cabochon	vert		YTLG_...
cabochon	bleu		YTLB_...
cabochon	jaune		YTLY_...

A propos de nous

Appareils de commande
→ têtes de commande

Traversées de cloison

Systèmes interface
bus de terrain

RFID

Boîtiers

Interrupteurs à pédale/
fin de course

Blocs de jonction

Index

Têtes de boutons-poussoirs

Illustration

Dimensions

Description

Références

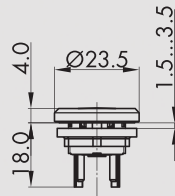

Bouton-poussoir lumineux avec inscription, argenté

voir les étiquettes avec symboles standards à partir de la page 404 du catalogue principale (indiquez le no. d'identification), inscription spéciale sur demande
LED blanche inclus

raccordement

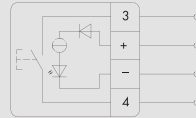

languettes 2,8 mm x 0,8 mm

face avant
cabochon
cabochon
cabochon
cabochon
cabochon

argenté
blanc
rouge
vert
bleu
jaune

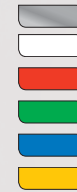

YMTLW_...
YMTLR_...
YMTLG_...
YMTLB_...
YMTLY_...



Bouton-poussoir, noir, cabochon non-transparent

raccordement

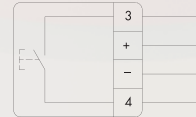

languettes 2,8 mm x 0,8 mm

face avant
cabochon
cabochon
cabochon
cabochon
cabochon
cabochon

noir
blanc
rouge
vert
bleu
jaune
noir



YTGW
YTGR
YTGG
YTGB
YTGJ
YTGS

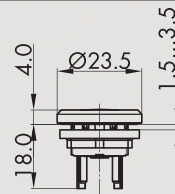

Bouton-poussoir, argenté, cabochon non-transparent

raccordement

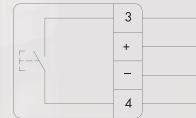

languettes 2,8 mm x 0,8 mm

face avant
cabochon
cabochon
cabochon
cabochon
cabochon
cabochon

argenté
blanc
rouge
vert
bleu
jaune
noir



YMTGW
YMTGR
YMTGG
YMTGB
YMTGJ
YMTGS

Tête de bouton d'arrêt d'urgence

ajoutez _AU à la référence pour la version avec contacts dorés (p.ex. YVOO_AU)

Illustration

Dimensions

Description

Références

IP65
IP67

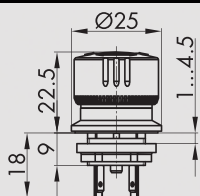

Bouton d'arrêt d'urgence avec indication d'état actif (illuminé) / inactif (non-illuminé)

- bouton d'arrêt d'urgence illuminé en rouge (actif) selon la norme DIN EN ISO 13850:2016-05,
- LED avec résistance 0 ohm
- livraison sans l'unité surveillance de LED externe
- faible profondeur de montage
- 2 NF

Applications possibles, p. ex.:

- stations de commande enfichables ou sans fil
- éléments de l'installation enfichables, stationnaires mais en service temporairement seulement

N'est pas approprié pour l'application dans des endroits avec rayonnement solaire direct.

fonction sécurisée	Oui
visualisation d'état	Oui
collerette anti-blocage	Non
déverrouillage	rotation à gauche et à droite
norme	ISO 13850:2015(E), EN ISO 13850:2015(D), DIN EN ISO 13850:2016-05
raccordement	languettes 2,8 mm x 0,8 mm

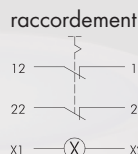

face avant
champignon

jaune
rouge/gris



YV00_RO

IP65
IP67
IP69K

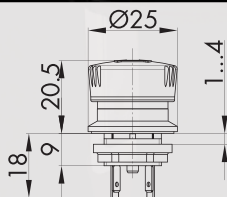

Bouton d'arrêt d'urgence - 2NF

- fonction sécurisée
 - visualisation d'état
 - collerette anti-blocage
 - déverrouillage
 - norme
- rotation à gauche et à droite
EN 60947-5-1, EN 60947-5-5,
EN ISO 13850
- languettes 2,8 mm x 0,8 mm



face avant
champignon

jaune
rouge



YV00

Tête de bouton d'arrêt d'urgence

ajoutez _AU à la référence pour la version avec contacts dorés (p.ex. YV00L_AU)

A propos de nous

Appareils de commande

← Tâches de commande

Inversées de cloison

Systèmes interface
bus de ferritin

RFD

Boîtiers

Interrupteurs à pédale/
fin de course

Blocs de jonction

Index

Illustration

Dimensions

Description

Références

IP65
IP67
IP69K

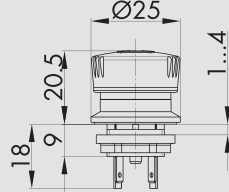

Bouton d'arrêt d'urgence - 2NF+1NO

fonction sécurisée
visualisation d'état
collerette anti-blocage
déverrouillage
norme

Oui
Oui
Non
rotation à gauche et à droite
EN 60947-5-1, EN 60947-5-5,
EN ISO 13850
languettes 2,8 mm x 0,8 mm

raccordement

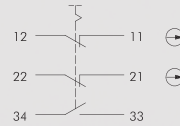

face avant jaune
champignon rouge



YV001

IP65
IP67

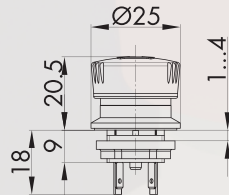

Bouton d'arrêt d'urgence lumineux - 1NF

fonction sécurisée
visualisation d'état
collerette anti-blocage
déverrouillage
norme

Oui
Oui
Non
rotation à gauche et à droite
EN 60947-5-1, EN 60947-5-5,
EN ISO 13850
languettes 2,8 mm x 0,8 mm

raccordement



face avant jaune
champignon rouge



YVLO

IP65
IP67

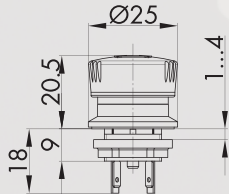

Bouton d'arrêt d'urgence lumineux - 2NF

fonction sécurisée
visualisation d'état
collerette anti-blocage
déverrouillage
norme

Oui
Oui
Non
rotation à gauche et à droite
EN 60947-5-1, EN 60947-5-5,
EN ISO 13850
languettes 2,8 mm x 0,8 mm

raccordement

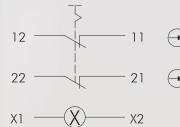

face avant jaune
champignon rouge



YVLO0

Accessoires blocs électriques

Illustration

Dimensions

Description

Références



Cosse Faston 2,8 x 0,5, partiellement isolée, avec ergot de retenue FHTI2,8x0,5_01 de retenue

Section: 0,5-1,5mm²
 AWG: 20-16
 Matériau: laiton, partiellement isolé, avec ergot de retenue
 Courant max.: 10A
 Tension max.: 300V
 Température: -30°C - 70°C
 UL listée E70188

A propos de nous

Appareils de commande

→ faites de commande

Traversées de cloison

Systèmes interface
bus de terrain

RTD

Boîtiers

Interrupteurs à pédale/
fin de course

Blocs de jonction

Index



Georg Schlegel GmbH & Co. KG
Kapellenweg 4
88525 Dürmentingen / Germany

☎ +49 (0)7371 / 502-0
📠 +49 (0)7371 / 502 49
@ info@schlegel.biz
www.schlegel.biz



Filiales:

Schlegel Elektrokontakt GmbH
Schönbachstr. 93
04299 Leipzig / **Germany**

☎ +49 (0)341 / 8 68 72-0
📠 +49 (0)341 / 8 68 72 43
@ leipzig@schlegel.biz
www.schlegel.biz

Georg Schlegel Vertriebs Ges.mbH
Samuel Morse-Straße 7
2700 Wiener Neustadt / **Austria**

☎ +43 (0)2622 / 81313
📠 +43 (0)2622 / 81313-19
@ schlegel@schlegel.at
www.schlegel.at